

**Vysokorychlostní
digitální systém
pro
velkoformátové
kopírování
a vykreslování**

Nejlepší současná
řešení vašich
vysokoobjemových
reprografických
potřeb

Océ

9 8 0 0





Océ 9800 přináší rozvinutou digitální technologii a výkon do oblasti tvorby a distribuce inženýrské dokumentace

Vysokorychlostní digitální systém pro velkoformátové kopírování a vykreslování

Nejlepší současná řešení Vašich vysokoobjemových reprografických potřeb

Integrované řešení celého reprografického procesu: od vstupu prodloužených formátů až po kompletní zpracování sad

Vysoce kvalitní kopírování s multiformátovým scannováním pro rychlé a pružné zpracování originálů

Pružný vysokoobjemový tisk s multimediálním výstupem a digitálním tříděním a automatickou produkcí sad

Zajištěno servisem, podporou a kontinuitou firmy Océ, předního výrobce velkoformátových kopírek, tiskáren a plotrů

Současné nejproduktivnější řešení pro tvorbu a distribuci inženýrské dokumentace

Nezávisle na tom, zda vaším vstupem je originál na papíře nebo digitální CAD/EDM soubor nebo kombinaci obou, Océ 9800 je zpracuje lépe a rychleji než jakýkoliv jiný systém.

Modulární koncepce systému Océ 9800 splní všechny vaše specifické požadavky. Rychlé, flexibilní kopírování všech formátů až do A0. Vysoce kvalitní vykreslování souborů přímo z vaší CAD sítě. Digitální třídění do sad připravených k distribuci. Možnost volby konečného zpracování způsobem jakým potřebujete. Všechny části celkového systému jsou navrženy s cílem dosažení maximálního výkonu a produktivity.

Océ 9800 zaručuje maximální výkon dnes a maximální flexibilitu zítra. Systém je navržen pro plně digitalizované CAD/EDM prostředí. Výkonný scanner však umožňuje práci i s papírovými originály. Systém můžete přizpůsobit vašemu způsobu práce. A ne opačně. Protože systém Océ 9800 vám ponechává možnost volby. Nyní i v budoucnu.

Ověřte si sami, jak Océ 9800 vyhovuje vašim reprografickým potřebám

Nezávisle na zvyklostech ve vašich konstrukčních či projekčních útvarech a v oddělení reprografie, Océ 9800 vám dává nejvýkonnější a cenově nejvýhodnější řešení. Ověřte si sami:

■ *Je přístupnost systému dostatečně vysoká, aby pokryla i nároky ve špičkách?*

To je přesně to, na co byl systém Océ 9800 navržen. Osm dokumentů formátu A0 za minutu; pouze 20 sec po začátku scannování. Plus časové úspory plynoucí z automatického zpracování sad.

■ *Nejvyšší požadavky na kvalitu?*

Ověřená Océ technologie, nejlepší na světě. Naše ověřená CopyPress technologie zaručuje jednotné výplně, velmi vysoký kontrast a vynikající polotóny – dokonce i po stovkách a tisících kopiích.

■ *Umožňuje zpracování existujících papírových dokumentů?*

Rychlost kopírování a kvalita jsou nedostižné. Stačí jednou originál scannovat a můžete tisknout počet kopií jaký potřebujete. Unikátní Océ ImageLogic zaručuje, že každá kopie je dobrá hned napoprvé

■ *Výstup z CAD/EDM prostředí?*

Dálkové ovládání z pracovních stanic a výkonné řídicí funkce na systémovém serveru šetří čas a maximalizují produktivitu.

■ *Rozsah medií a formátů?*

Se svými 4 rolemi zjišťuje Océ 9800 on-line přístup k různým mediím a formátům. Žádné ruční zakládání, žádné prodlevy. Media, která potřebujete jsou v okamžiku potřeby k dispozici.

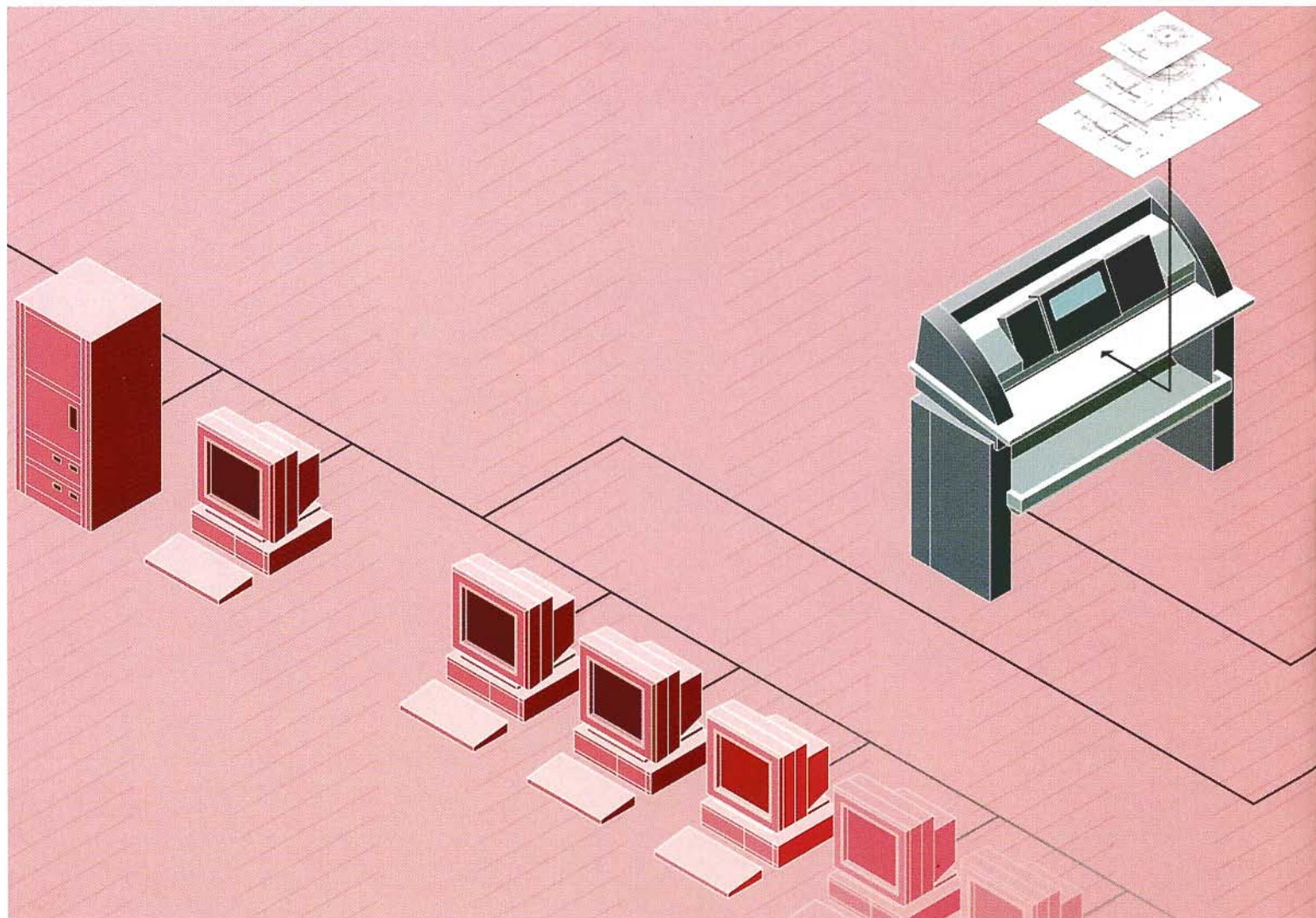

Tisk z CAD nebo EDM stanic pomocí dálkového ovládnání z pracovišť koncových uživatelů.

Vysoce produktivní kopírování: pouze jedno scannování a následný tisk všech potřebných kopií z paměti systému

Integrované řešení celého reprografického procesu

Od multiformátového vstupu až po zpracování sad

Nový systém Océ 9800 nabízí úplně integrované řešení všech reprografických potřeb dneška. Dnes neexistují kompromisy. Od vstupu dokumentů až po dodávku sad připravených k okamžité distribuci. Océ 9800 je řešením vašich nejnáročnějších potřeb.

Rychlé a efektivní kopírování dokumentů

Vstupní originály až do šíře 914 mm a délky až do 6 m jsou zpracovány s maximální účinností. Jsou pouze jednou scannovány a následně je možno tisknout tolik kopií, kolik je zapotřebí.

Za účelem maximalizace prostupnosti je možno scannovat a tisknout současně. A funkce scannování do souboru vám umožňuje vaše archivní dokumenty převádět do digitální formy.

Dálkově řízený výstup z CAD / EDM prostředí

Díky maximální účinnosti tisku lze řídit reprografické zakázky z CAD nebo EDM stanic. Uživatelé mohou rychle a pohodlně definovat své vlastní sady a údaje pro distribuci aniž by vstávali od svých stolů.

Automatizované řízení systému

Océ Repro Station software na systémovém serveru automatizuje produkci digitálních dokumentů, maximalizuje účinnost tisku v síti a eliminuje manuální zásahy obsluhy. Repro Station automatizuje řízení systému, autorizačních úrovní, priorit a front úloh a zpracování sad vč. krycích stran.

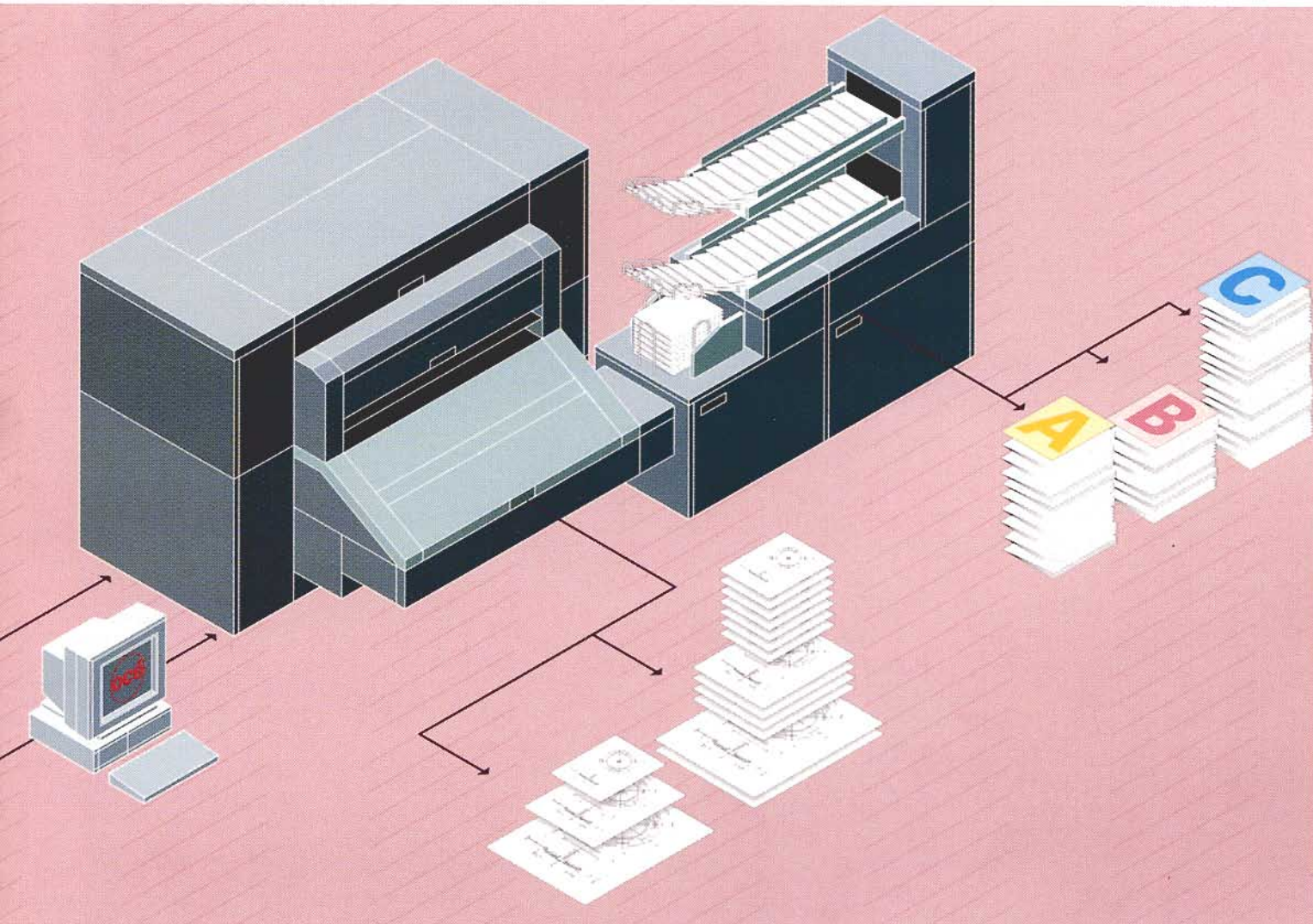

Océ Repro Station
software automatizuje
řízení systému
a zvyšuje jeho
účinnost

Tiskárna Océ 9800
pracující na základě
unikátní Océ Copy
Press technologie je
zárukou výjimečné
spolehlivosti a kvality

Dokončovací moduly
zahrnují skládání,
děrování, 1- nebo
2-pásový
vysokokapacitní
dopravník
a vysokokapacitní
výstupní jednotka

Digitálně tříděné,
personalizované
sady, připravené
k expedici

Spolehlivost a vysoká kvalita tisku nezávislá na množství kopií

Jádrem systému je Océ 9800 tiskárna. Tato vysoce výkonná jednotka zaručuje nejvyšší dostupnost systémem s ověřenou spolehlivostí. Unikátní Océ Copy Press technologie je zárukou výjimečné spolehlivosti a konsistentní, v současnosti nejlepší dosažitelné kvality tisku nezávisle na počtu tištěných kopií. Tiskové rychlosti až do osmi kopií formátu A0 za minutu, 4 role pro okamžitou on-line dostupnost požadovaného media, posouvají produktivitu tisku na nejvyšší současnou úroveň.

Personalizované, digitálně tříděné sady, připravené požadovaným způsobem

Jednou z klíčových vlastností, vedoucích k bezkonkurenční produktivitě systému Océ 9800, je produkce personalizovaných sad s digitálním tříděním, připravených k distribuci. Uživatelé mohou specifikovat výběr dokumentů, velikosti a počty kopií buď z pracovní stanice nebo z ovládací konzoly scanneru. Pružně volitelné dokončovací moduly zahrnují skládání, děrování, 1- nebo 2-pásový vysokokapacitní dopravník a vysokokapacitní výstupní jednotka. Takže vaše dokumenty vystupují přesně tak, jak požadujete.

Flexibilní konfigurace vyhovující potřebám vašich konstrukčních nebo projekčních útvarů

Unikátní systémová koncepce Océ 9800 vyhovuje vašim současným potřebám produkce dokumentace. Nabízí optimální řešení pro zpracování vaší současné kombinaci papírových dokumentů a CAD souborů. A zároveň vám ponechává plnou volnost přechodu – v okamžiku, kdy budete připraveni – na plně digitalizovanou projekční nebo konstrukční kancelář budoucnosti.



Flexibilní, účinné kopírování dokumentů všech formátů. Unikátní Océ Image Logic zabezpečí automaticky produkci dobrých kopií od první kopie z každého originálu

Vysoce kvalitní, multiformátové kopírování

Rychlé a spolehlivé zpracování papírových originálů

Zpracuje všechny formáty vašich předloh až do A0

Océ 9800 technologie digitálního scannování zabezpečí zpracování vašich papírových předloh rychleji a účinněji než kdykoliv dříve. Océ 9800 zkopíruje vaše originály až do 914 mm šíře a 6 m délky rychleji a pohodlněji než kterýkoliv jiný systém.

Vysoká kopírovací rychlost maximalizuje produktivitu

Díky bezkonkurenční systémové koncepci dosahuje Océ 9800 nejvyšší produktivity v oblasti velkoobjemového zpracování. Prostupnost je osm dokumentů formátu A0 za minutu s výstupem první kopie pouhých 20 sec po začátku scannování. Tato prostupnost systému je dodržena pro každou kopírovací úlohu při současném scannování a tisku.

Jedno scannování a tisk všech potřebných kopií

Océ 9800 digitální scannování znamená, že kopírované dokumenty je potřeba scannovat pouze jednou, ale tisknout lze tolik kopií, kolik je potřeba. Originály jsou uloženy v paměti a mohou být následně automaticky vytištěny v požadovaném množství.

Digitální zpracování sad automatizuje produkci dokončených dokumentů

Zpracování sad zjednodušuje i ty nejkompexnější kopírovací úlohy. Je pouze nutné definovat sady, které požadujete – složení, velikosti a dokončovací postupy – na konzoli scanneru. Definované sady jsou následně tříděny, a automaticky vytištěny a vychází ze systému připravené k distribuci.

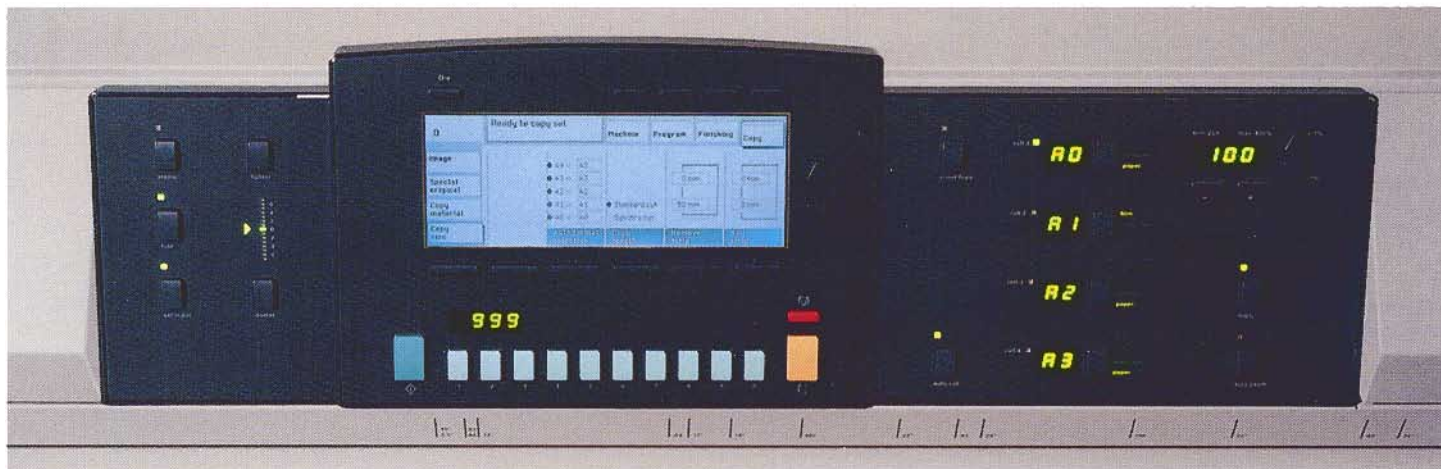

Ergonomický ovládací panel umožňuje spuštění většiny úloh pouhým stiskem jednoho tlačítka

Pro složitější úlohy nebo náročné originály umožňuje systém pomocí LCD obrazovky a klávesnice snadné speciální nastavení

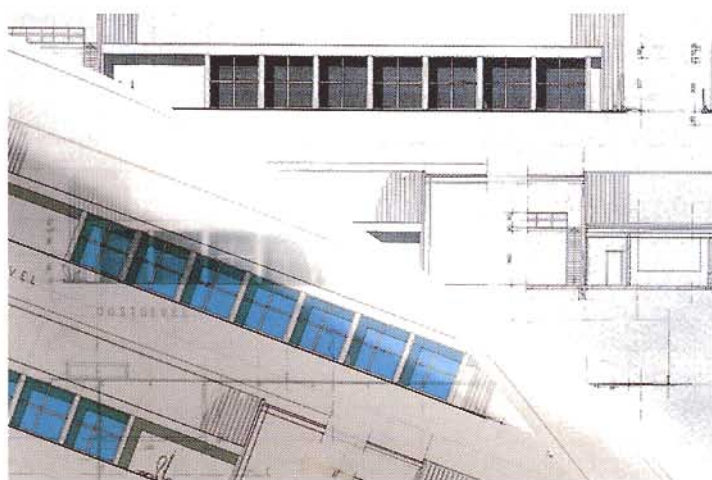
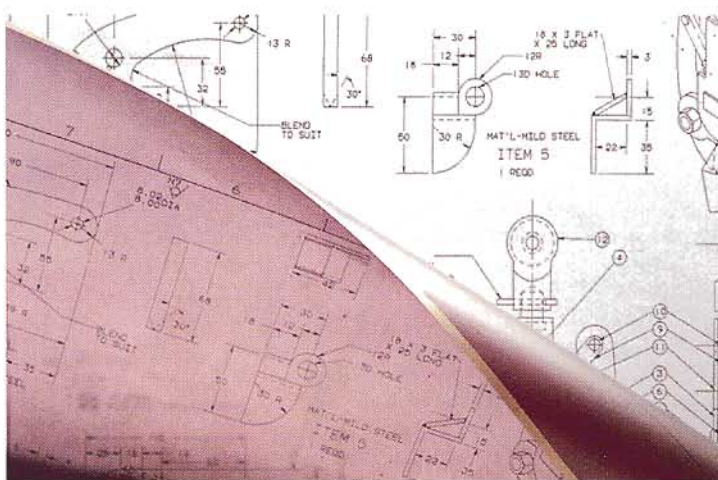

Océ Image Logic automaticky optimalizuje čitelnost každého dokumentu potlačením pozadí

Různé šíře čar, odstíny šedi a hustota šrafování jsou věrně reprodukovány s cílem zachování vypovidací schopnosti

Inteligentní digitální scannování technologií Image Logic

Unikátní digitální Océ Image Logic technologie optimalizuje kvalitu kopií ve smyslu čitelnosti a uchování informací. Není třeba zkušebních vzorků a opakovaných pokusů, každá kopie je dobrá hned napoprvé, což má za následek úspory času a zvýšení produktivity. A i obtížně reprodukovatelné originály jako světlotisky, fotografie a tmavé originály jsou reprodukovány kvalitně.

Image Logic provádí řadu operací zlepšujících kvalitu výstupů zcela automaticky. Automatické potlačení pozadí zabezpečí odlišení informací od tmavého nebo barevného pozadí a má za následek produkci dokumentů bez nežádoucího pozadí a s dobrou čitelností.

Digitální filtrace vylepšuje tenké čáry a zjemňuje stínované oblasti. Technika digitální difuze chyb zabezpečuje optimální reprodukci polotónů a odstínů šedi.

Koncepce digitálního ovládání pro snadnou obsluhu

Digitální koncepce systému Océ 9800 nabízí obsluhu snadnou volbu automaticky ; prováděných funkcí a opakované zajištění vynikajících výsledků. V případě složitějších úloh nebo potřeby zpracovat obtížně kopírovatelné originály umožňuje systém pomocí LCD obrazovky a ovládacích kláves snadné nastavení speciálních funkcí kdykoliv je třeba.

Pružné editační funkce pro snadnou manipulaci s dokumenty

Kromě jednoduchého kopírování 1:1 má systém Océ 9800 možnost zoomu v rozsahu od 25 do 400%. Editační funkce zahrnují posuny obrázku, zrcadlové zobrazení a nastavitelnou kompenzaci horního a dolního okraje.

Scan-to-file konvertuje papírové předlohy do digitálních souborů Océ 9800 umožňuje vysoce kvalitní digitální scannování do souboru. Scannování je dnes nejúčinnějším způsobem elektronizace stávajících archivů, ušetření místa a usnadnění přístupu k dokumentům v digitální formě.



Uživatelé mohou definovat kompletní repro zakázky ze svých CAD nebo EDM pracovišť



Océ Repro Station software na systémovém serveru zvyšuje účinnost provozu v síti

Pružný vysokorychlostní tisk

Multiformátový, multimedialní systém

Tiskárna s vysokou průchodností a výjimečnou spolehlivostí

Tiskárna systému Océ 9800 byla navržena tak, aby splňovala nejvyšší nároky na produktivitu. Vysoká dostupnost systému je dána rychlostí tisku, která dosahuje až osm A0 za minutu. Této rychlosti je plně využito ve spojení s velmi vysokou rychlostí zpracování vektorových a rastrových dat řadičem systému.

Spolehlivost systému zajišťuje splnění požadavku na minimalizaci rušivých výpadků a na stálý nejvyšší výkon systému. Systém Océ 9800 vykazuje stejnou úroveň spolehlivosti jako ověřené vysokovýkonové tiskové systémy firmy Océ. Výskyt rušivých vlivů je eliminován zjednodušenou drahou papíru. Výsledkem je bezporuchový provoz i v prostředí s nejvyššími výkonovými nároky.

Automatizovaný provoz v jakémkoliv prostředí

Vnitřní pružnost systému Océ 9800 umožňuje provoz v libovolném prostředí. Systém je možno připojit simultánně k počítačům, pracovním stanicím a sítím pomocí jakéhokoliv rozhraní (seriové, paralelní, Ethernet, SCSI II). Standardní emulace zahrnují HPGL 1/2, Calcomp 906/907, TIFF 5.0 (s rozšířením o Gr3, Gr4 a dlaždice z TIFF 6.0), CALS 1, HP-RTL, ASCII. Požadovaný překladáč je vybrán automaticky bez jakéhokoliv ručního zásahu. Dalším zjednodušením obsluhy je automatické nastavení velikosti papíru, orientace kresby a umístění počátku.

Jakákoliv reprografická zakázka může být zadávána přímo z pracovní stanice pomocí povelů dálkového ovládání. Uživatelé mají možnost dálkově nastavovat parametry jako složení sad, volbu formátu a typu výstupního media, počet kopií a dokončovací zpracování.

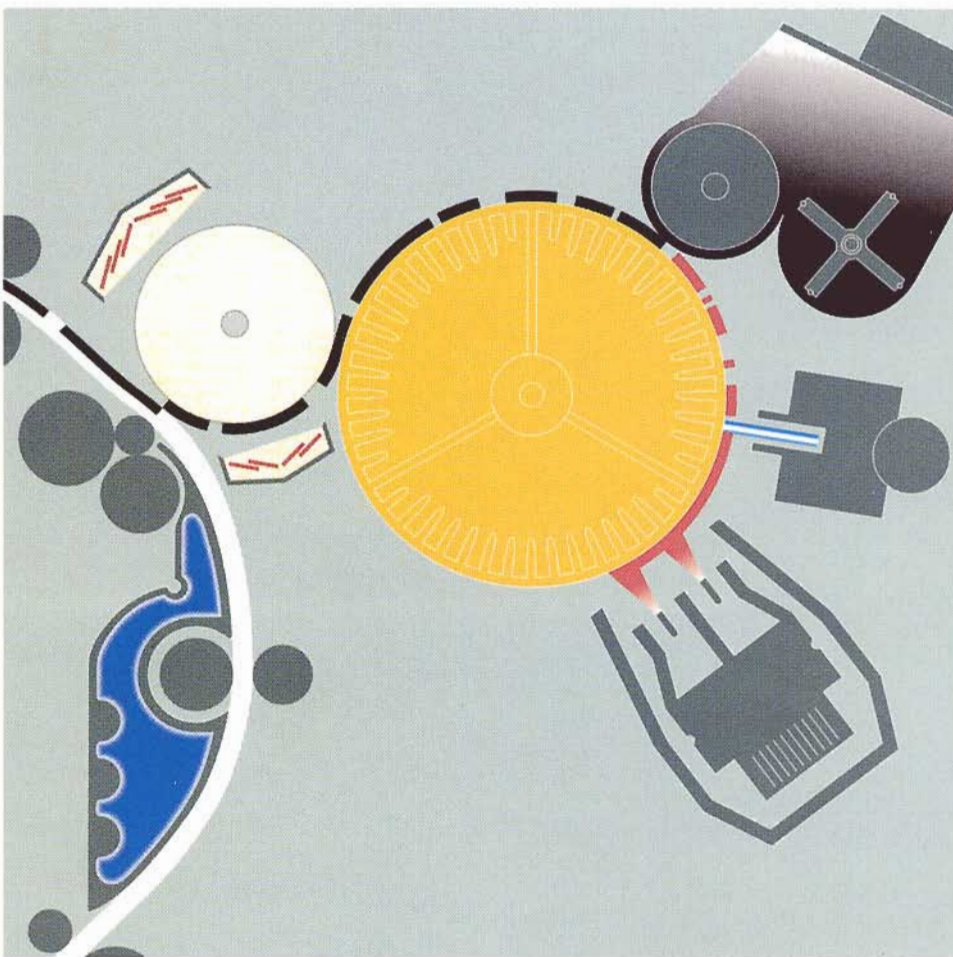

Technologie Copy Press zaručuje výjimečně vysokou spolehlivost a soustavně vysokou kvalitu tisku.

On-line přístup ke 4 rolím s medií eliminuje potřebu ručního zakládání a zaručuje pružný nepřerušovaný provoz

Až 200 nesložených kopií formátu A0 může být odloženo na výstupní jednotku

Specifikované sady jsou následně plně automaticky sestaveny a umožňují uživatelům zadat další úlohu. Dokončené sady jsou připraveny k okamžité distribuci na jednom z výstupních podavačů.

Océ Repro Station software maximalizuje účinnost reprostřediska

Pro zvýšení účinnosti celého procesu je možno řadu funkcí automatizovat pomocí Océ Repro Station softwaru, pracujícího na systémovém serveru. Océ Repro Station podporuje řadu důležitých funkcí:

- řízení systému, včetně kontroly oprávněnosti zadávat požadované úlohy, dostupnosti a formátu požadovaných medií
- řízení fronty úloh na vstupu, určení doby jejich spuštění a priorit.
- možnost prohlížení a editace

Copy Press technologie zaručující nejlepší kvalitu tisku

Ověřená Océ Copy Press technologie zajišťuje trvale vysokou kvalitu tisku i po stovkách tisíc kopií. Tento systém je založen na principu podobném offsetu, který přenáší tištěný obraz na papír a ne obráceně. Výsledkem jsou stejnoměrně vyplněné oblasti s dobře rozlišenými odstíny šedi a vysokou ostrotí i nejjemnějších čar. Plus, díky digitálnímu zpracování polotónů, vynikající reprodukce fotografií a barevných předloh.

Kvalita je dále zlepšena ultra-jemným jednosložkovým tonerem a vyloučením silikonového oleje, který může špinit kopie. Dalším důležitým přínosem technologie Copy Press je šetrné zacházení s mediem. Relativně nízká tavicí teplota udržuje tištěné oblasti hladké a bez dalších nežádoucích vlivů.

Okamžitý, on-line přístup k více mediím

K dalšímu zvýšení produktivity systému Océ 9800 přispívá on-line přístup ke 4 rolím, který eliminuje potřebu ručního zakládání. Medium lze zvolit z CAD nebo EDM pracovní stanice při zadávání vykreslovacích a kopírovacích úloh nebo z ovládacího pultu scanneru během kopírování; např. jednoduchý a pauzovací papír a polyesterový film.

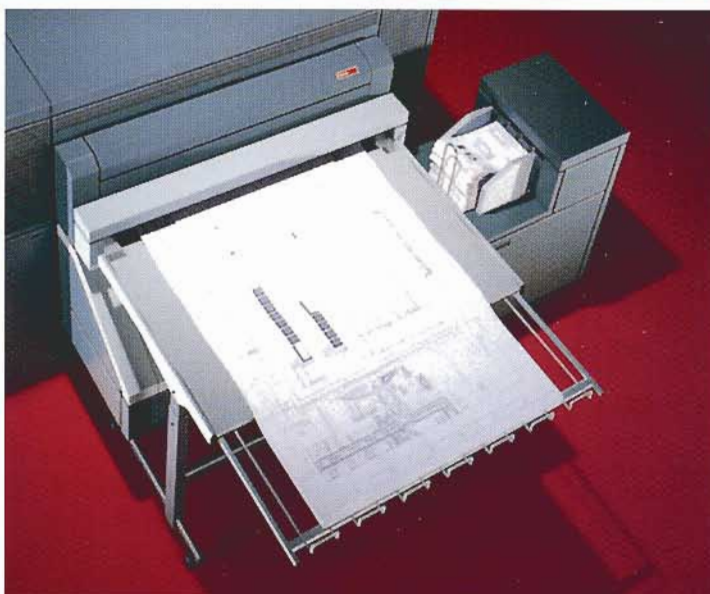
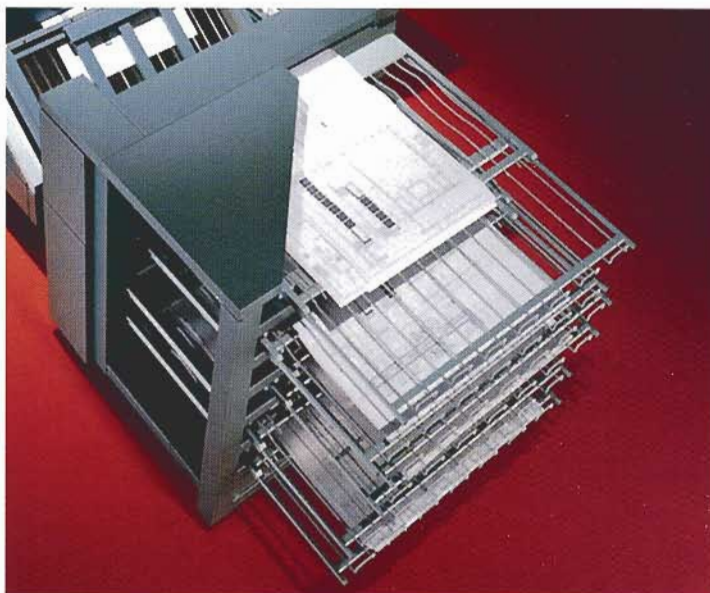

Dokončené sady jsou připraveny k okamžité distribuci na pásech volitelného vysokokapacitního výstupního dopravníku

Se šesti jednotlivě adresovatelnými zásobníky je vysokokapacitní výstupní jednotka spolehlivým způsobem ukládání nesložených výstupů

Výstupní jednotka umožňuje uspořádaně navržit nesložené kopie všech velikostí

Volba dokončovacích modulů

Výstup jaký potřebujete

Pružné dokončovací moduly systému Océ 9800 zaručí, že vyištěné dokumenty jsou dodány přesně podle požadavků

Skládačka Océ 9800: všestranné a pohodlné skládání

Skládačka Océ 976 umožňuje skládání výkresů různými způsoby na velikosti, které jsou vhodné pro distribuci, skládání a archivaci.

Vysokokapacitní výstupní jednotky s jedním nebo dvěma výstupními dopravníky

Volba vysokokapacitní výstupní jednotky s jedním nebo dvěma výstupními dopravníky vám umožňuje plně využít produktivitu systému Océ 9800 a vyhnout se omezením kapacity, způsobenými limitovanou kapacitou výstupního zařízení. Jednopásová jednotka pojme až 100 kopií A0, dvoupásová až 200 kopií A0.

Děrovací jednotka: efektivní děrování

Volitelná děrovací jednotka zkracuje čas a odstraňuje problémy při děrování. Tato on-line jednotka umožňuje automatické děrování 2 nebo 4 děr.



Océ 9800

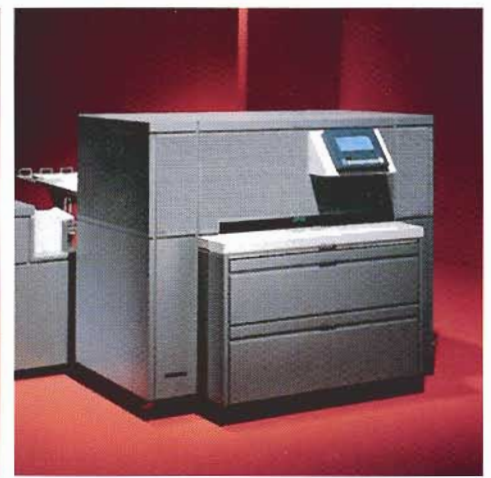

Tiskárna Océ 9800



Skládačka Océ 9800



Vysokokapacitní výstupní jednotka Océ 9800 (1- nebo 2- pásová)



Vysokokapacitní výstupní jednotka Océ 9800

Vaše záruka spolehlivého provozu

Océ 9800 představuje nejnovější reprografickou technologii v plně integrovaném systému. Slučuje v sobě vynikající funkčnost a výkon s vyjímečnou spolehlivostí.

Náš Océ poprodejní program vám pomůže plně využívat schopnosti systému. Instalace systému vám umožní okamžitě plně systém využívat bez rušivého zásahu do vašich stávajících postupů. Programy pro vyškolení operátorů umožní implementaci dalších složitějších operací s cílem přizpůsobení se pracovním postupům a cílům vaší organizace.

Servis firmy Océ poskytuje rychlou a kompetentní odezvu prostřednictvím rozsáhlé sítě prodejních a technických specialistů a je vám zárukou spolehlivého dlouhodobého provozu.

Veškerý servis a podpora od Océ

Více než 70 let velké jméno ve velkoformátovém kopírování

Přední autorita

Pro prezentaci
informací na papíře

Océ je vedoucí dodavatel strojů a služeb v oblasti zpracování a šíření informací pomocí papírových médií. Rozsáhlý sortiment strojů Océ zahrnuje:

- kopírovací stroje a materiály pro kancelářskou práci
- kopírovací stroje a plotry pro velkoformátové výkresy
- laserové tiskové systémy pro informatiku

Zařízení Océ jsou navrhována, vyráběna a prodávána většinou samotnou firmou Océ. Firma Océ Group má centrálu v Holandsku a je aktivní přibližně v 80 zemích celého světa, přičemž své vlastní pobočky má ve 27 zemích. Firma Océ zaměstnává na celém světě 12 000 lidí.

Océ-Česká republika s. r. o.

Inženýrské systémy
K Ryšance 16
147 54 Praha 4
Tel.: 420 2 6126 2063 / l. 321
Fax: 420 2 420 124

Zařízení a materiály prodává firma Océ prostřednictvím svých poboček v těchto zemích: Austrálie, Belgie, Brazílie, Brunej, Česká republika, Čína, Dánsko, Finsko, Francie, Hong-Kong, Irsko, Itálie, Lucembursko, Malajsie, Německo, Nizozemí, Norsko, Rakousko, Singapur, Spojené státy, Španělsko, Švédsko, Thajsko, Tchajwan a Velká Británie.

Firma Océ spolupracuje s koncesionáři či distributory ve většině ostatních zemí světa.



Océ-Česká republika s. r. o.

Praha, Česká republika

**Elegantní
řešení**

V kopírování,
tisku a kreslení

© 1997 Océ-Nederland B.V.

Informace o Océ a jejich službách naleznete na Internetu na adrese www.oce.com.

Ilustrace a specifikace nemusí vždy souhlasit se standardní verzí strojů ve všech lokálních pobočkách firmy.

Změna technických údajů vyhrazena.